

番号	訂正事項	年月日	担当
△			
△			

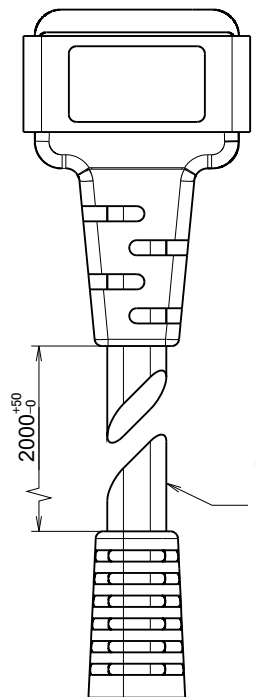

③電源コード
 ・コードブッシュ:PVC樹脂
 ・VFF-W1.8sq:PVC樹脂、銅 他
 ・L型プラグ:PVC樹脂、ユリア樹脂、黄銅 他

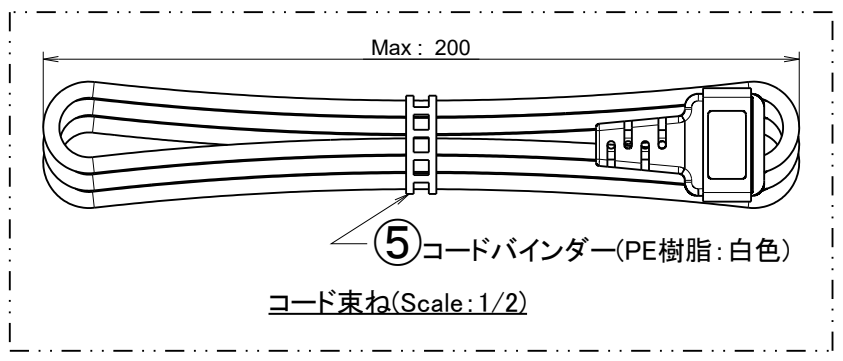

コード束ね(Scale: 1/2)

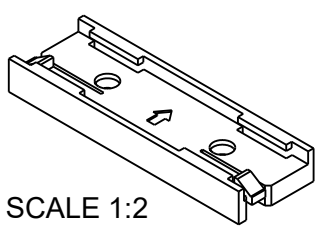
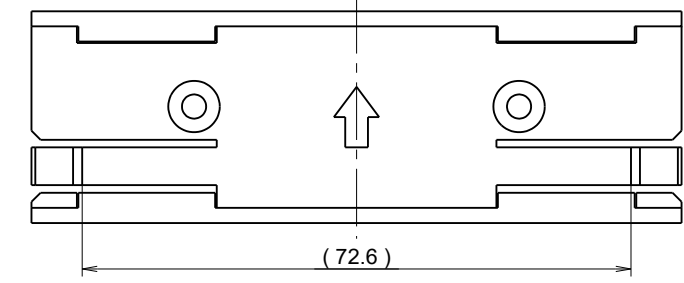
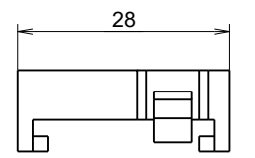
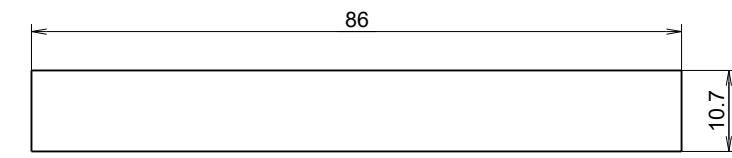
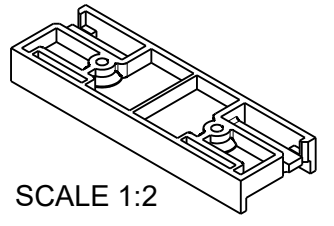
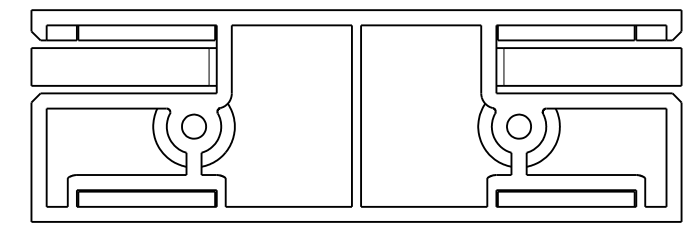
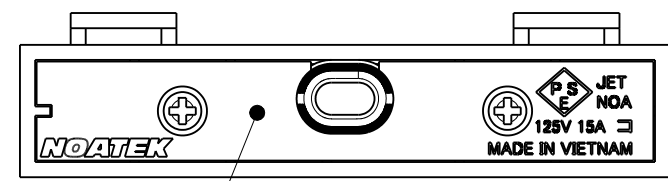
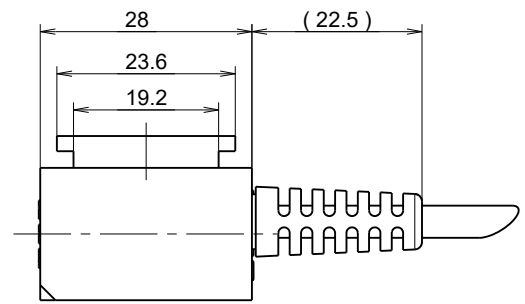
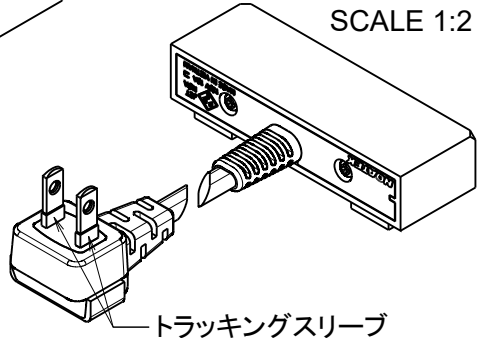
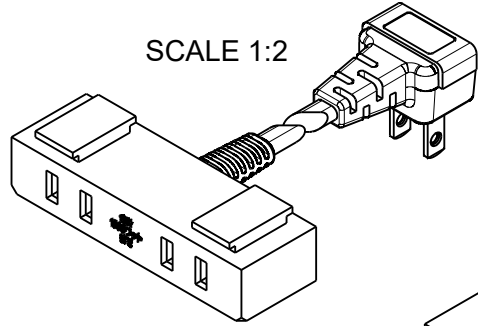
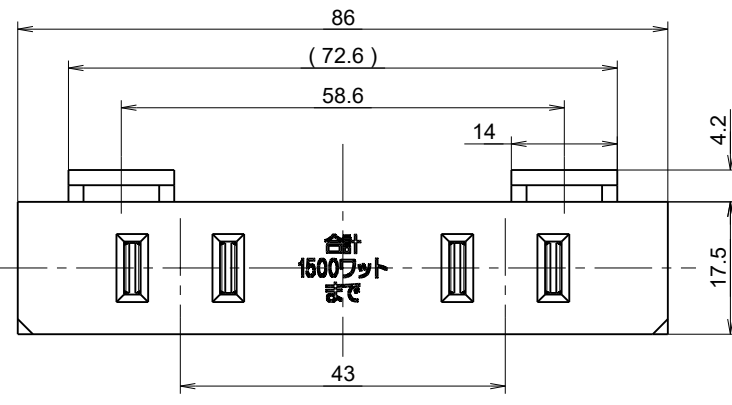
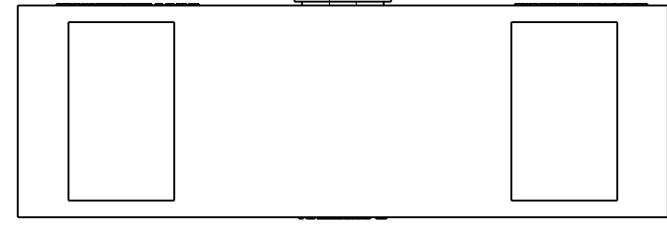

④【付属品】ホルダー(PC樹脂)
 ※3mmのサラネジ2本で平面部に固定

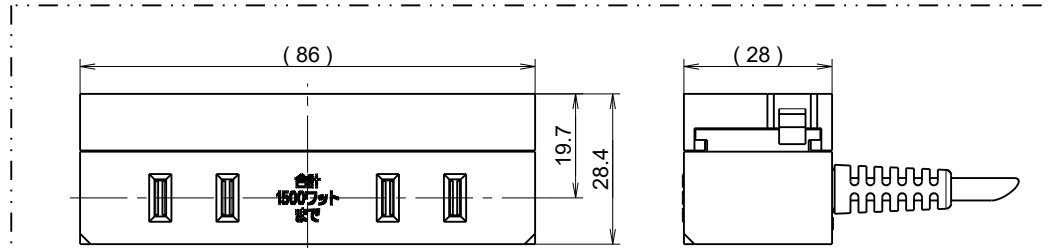
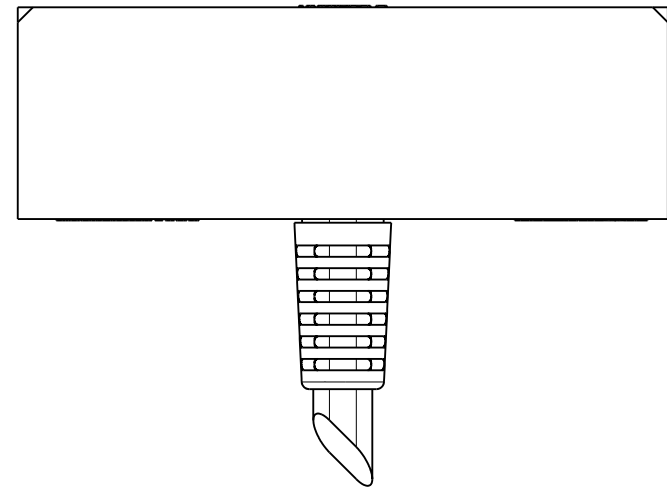

【参考】ホルダーに設置後の寸法 (Scale: 7/10)

	製品名	製品型番	備考
1	NC-0002 セラミックホワイト L型プラグ(四角タイプ_スリーブ付)	NC-0002 LCW	①②④: セラミックホワイト色 ③: 白色
2	NC-0002 黒 L型プラグ(四角タイプ_スリーブ付)	NC-0002 LBK	①②③④: 黒色
3	NC-0002 茶 L型プラグ(四角タイプ_スリーブ付)	NC-0002 LBR	①②④: 茶色 ③: 黒色

尺度	1 / 1	製図	白木	検図	承認	件名	NC-0002 ホルダー付延長コードセット
単位	mm/mm	2023/04/25				図番	A1678